

1/ Emploi

Le coffret Distribbox Ingelec fausse coupure « FC » protégé est destiné à être installé dans les réseaux pour branchements souterrains basse tension et conçu pour les dérivations au sein d'un réseau radial ou pour les branchements des lotissements.

2/ Visuels du produit**3/ Références produits**

COFFRETS DE DISTRIBUTION GRILLE FC - DEPART PROTEGE
Triphasé: 1 arrivée / 3 protections 22*58 80A

Emb.	Réf.	Désignation
1	2601/1883	COFF DISTRIBOX+GR 1A50/3DP
1	2601/5083	COFF DISTRIBOX GR 1A95/3DP
1	2601/2083	COFF DISTRIBOX+GR 1A50/2D50+3DP
1	2601/1183	COFF DISTRIBOX 2A95/3D.TR.C/C100A
1	2601/1283	COFF DISTRIBOX 3A95/3D63
1	2601/0183	COFF DISTRIBOX GR 1A150/1D95+3DP
1	2601/10483	COFF DISTRIBOX .F 1A3X240+1X150 3DP35 80A22X58

COFFRETS DE DISTRIBUTION GRILLE FC - DEPART PROTEGE

Triphasé : 2 arrivées / 3 protections 22*58 80A

Emb.	Réf.	Désignation
1	2601/5383	COFF DISTRIBOX 2A50/3DP 80A 22x58
1	2601/5583	COFF DISTRIBOX 2A150/3D22x58
1	2601/20583	COFF DISTRIBOX FC 2A3X240+1X95 3DP35 80A22X58

COFFRETS DE DISTRIBUTION GRILLE FC - DEPART PROTEGE

Triphasé : 3 arrivées / 3 protections 22*58 80A

Emb.	Réf.	Désignation
1	2601/5783	COFF DISTRIBOX 3A150/3D63

COFFRETS DE DISTRIBUTION GRILLE FC - DEPART PROTEGE

Triphasé : 4 protections 22*58 80A

Emb.	Réf.	Désignation
1	2601/2384	COFF DISTRIBOX 1A95/4DP
1	2601/5684	COFF DISTRIBOX+GR 1A95/2D95+4DP 80A
1	2601/5384	COFF DISTRIBOX 2A50/4DP22X58
1	2601/5484	COFF DISTRIBOX 2A95/4DP22X58
1	2601/5584	COFF DISTRIBOX 2A150/4D63

COFFRETS DE DISTRIBUTION MONOPHASE

Protection 22*58 80A

Emb.	Réf.	Désignation
1	2601/7080	COFF DISTRIBOX 1A50/9DP mono
1	2601/7180	COFF DISTRIBOX 2A50/9DP mono
1	2601/7280	COFF DISTRIBOX GR 1A95/9DP mono
1	2601/7380	COFF DISTRIBOX 2A95/9DP mono
1	2601/7480	COFF DISTRIBOX 1A50/12DP mono
1	2601/7580	COFF DISTRIBOX 2A50/12DP mono
1	2601/7680	COFF DISTRIBOX GR 1A95/12DP mono
1	2601/7780	COFF DISTRIBOX 2A95/12DP mono
1	2601/5880	COFF DISTRIBOX 1A50/15DP mono
1	2601/5980	COFF DISTRIBOX 2A50/15DP mono
1	2601/6080	COFF DISTRIBOX GR 1A95/15DP mono
1	2601/6180	COFF DISTRIBOX 2A95/15DP mono
1	2601/6280	COFF DISTRIBOX 1A50/18DP+22x58
1	2601/6380	COFF DISTRIBOX 1A95/18DP+22x58
1	2601/6480	COFF DISTRIBOX 2A50/18DP mono
1	2601/6580	COFF DISTRIBOX 2A95/18DP mono

COFFRETS DE DISTRIBUTION - DEPART PROTEGE T0/T1
Protection TO 160A

Emb.	Réf.	Désignation
1	2601/0402	COFF DISTRIBOX FC 2A150/2DP95 T0-160A

Protections T1 125A & 160A

Emb.	Réf.	Désignation
1	2601/0412	COFF DISTRIBOX FC T1 2A150/2D95
1	2601/4012	COFF DISTRIBOX 2A150/2DP50 T1 125 a 160A
1	2601/3912	COFF DISTRIBOX 2A95/2DP95 T1 125 a 160A
1	2601/1112	COFF DISTRIBOX GR FC 1A95/1DP95 T1
1	2601/1212	COFF DISTRIBOX GR FC 1A95/2DP95
1	2601/1412	COFF DISTRIBOX 2A95/2DP50 T1 125 a 160A
1	2601/0212	COFF DISTRIBOX FC 1A150/2DP95 T1 160A
1	2601/0312	COFF DISTRIBOX FC 2A150/1DP95 T1-160A

4/ Caractéristiques techniques

- Cuve et porte fabriqué en polyester chargé de fibres de verre.
- Grandes membranes de séparation en matière isolante.
- Couleur grise RAL 7035
- Dimensions (HLP): 530x515x224mm
- Fixation : Encastré sur face de mur ou en saillie par 4 pattes de scellement.
- Dispositif d'aération naturelle pour la dissipation thermique.
- Trappe facilitant le passage des câbles.
- Serrure batteuse et oreillette double cadénassage.
- Température d'utilisation de -5°C à 55°C
- Tension assignée 420V ~
- Courant assigné jusqu'à 400A, selon les bornes
- Protection IP44 avec ventouses.
- Résistance au choc mécanique IK10.
- Ouverture de la porte à 180° pour une accessibilité aisée.
- Peut être équipé d'une grille fausse coupure protégée composée :
 - a- Support en polyester
 - b- Platines en cuivre étamé permettant le raccordement des câbles et bornes bimétalliques pour des sections de câbles de 50 à 240 mm².
 - c- Fusible à haut pouvoir de coupure (HPC) de taille 22*58 calibre max 80A, ou de taille T00 calibre max 125A, ou de T0 calibre max 160A avec possibilité de dérivation.

5/ Le plus produit :

- Forte résistance mécanique.
- Conçu conformément à la norme NF EN60439-1 et NF EN60 439-5.

Coff distribox FC triphasé 2 protection 22X58 / 1 arrivée

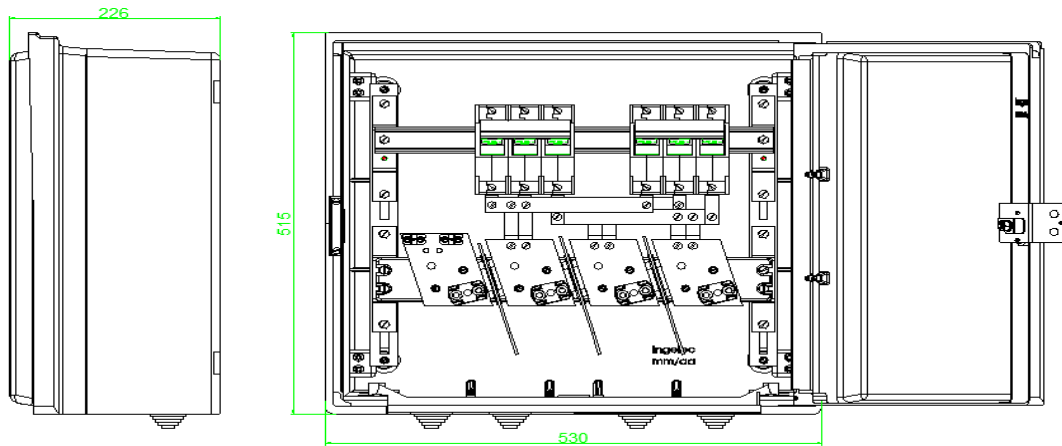

Coff distribox FC triphasé 2 protection 22X58 / 3 arrivées

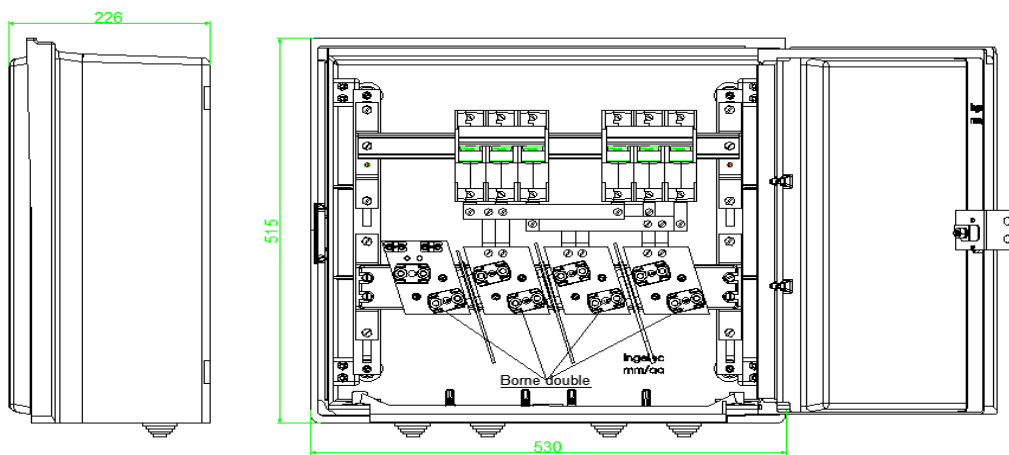

Coff distribox FC triphasé 4 protection 22X58 / 1 arrivée

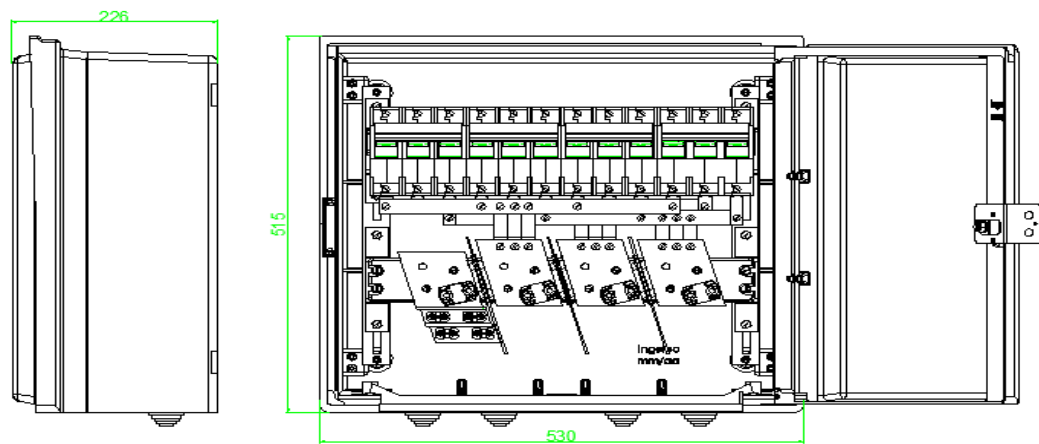

Coff distribox FC monophasé 6protection 22X58 / 1 arrivée

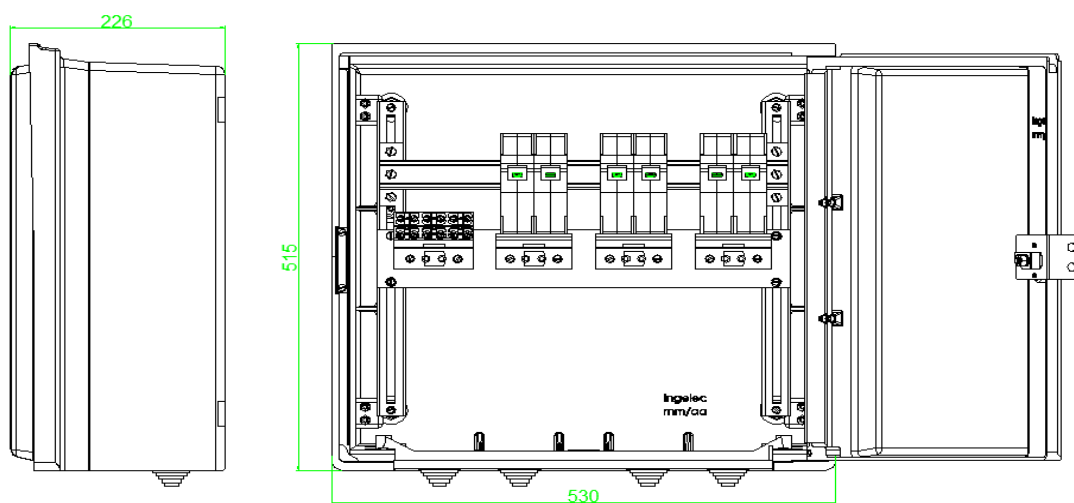

Coff distribox FC monophasé 6protection 22X58 / 2 arrivée

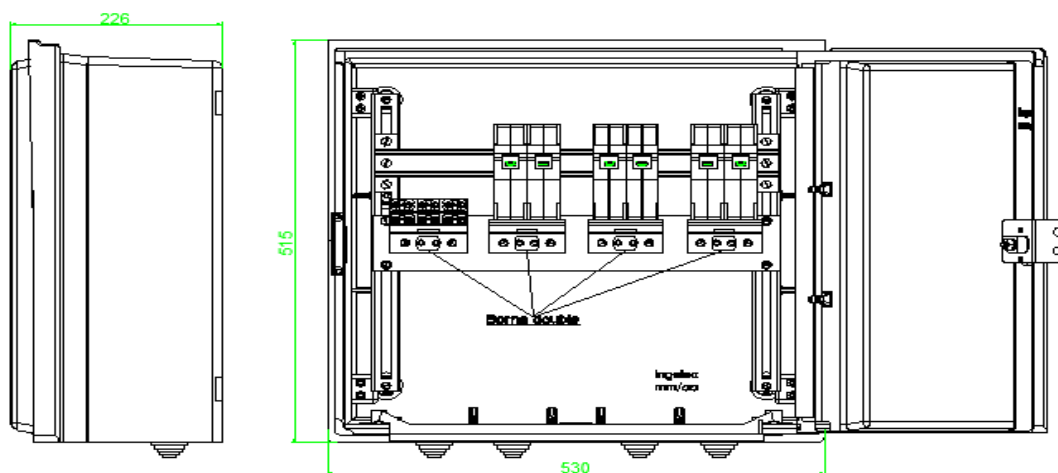

Coff distribox FC monophasé 15protection 22X58 / 2 arrivée

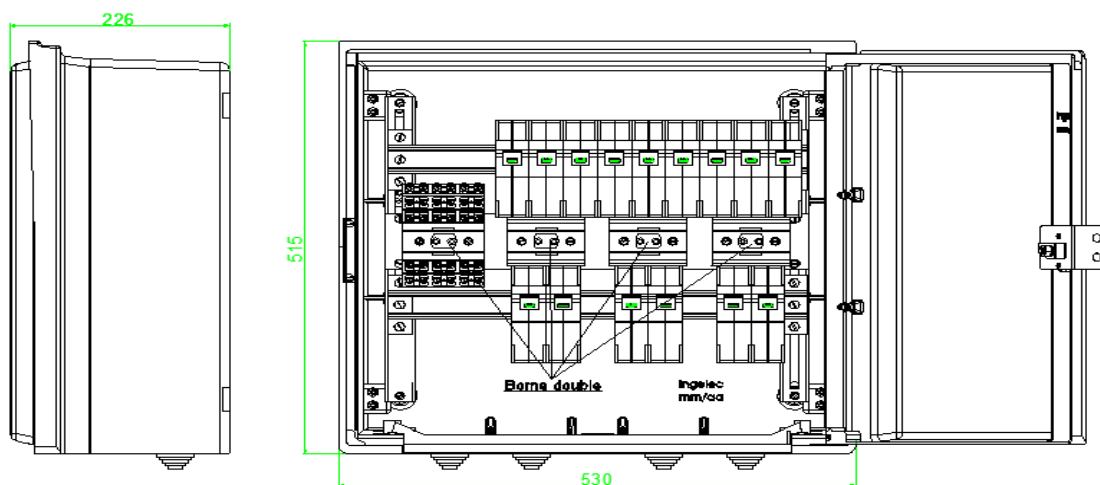

Coff distribox FC, protection T0 125A

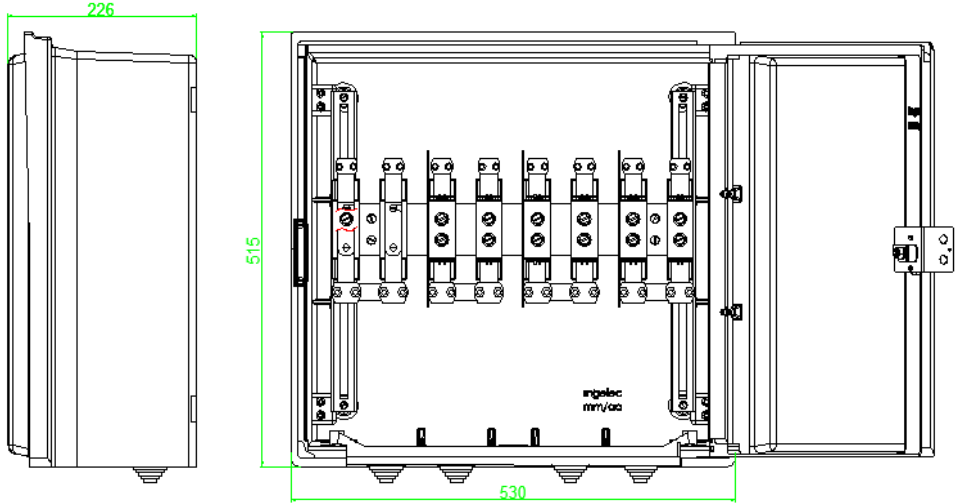

Coff distribox FC, protection T1 160A

